



## СТОФ ЛЭД II (STOF LED II)



**БОСМА** |





## Описание продукта

Светодиодный встраиваемый светильник STOF LED II с широким светораспределением (120°) и опаловым рассеивателем, повышающим уровень комфортности световой среды.

Освещение со STOF LED II мягкое и рассеянное. Блескость поверхности светильника снижена по сравнению со светильниками без опалового рассеивателя.

Светильники серии характеризуются защитой IP65, что делает их универсальным осветительным оборудованием, подходящим для разных условий эксплуатации. Одно из целевых назначений светильников серии – использование в чистых помещениях (медицинских и процедурных кабинетах).

### ПРИМЕНЕНИЕ:

- Общее освещение
- Локальные освещение

Корпус светильника выполнен из литого алюминия, драйвер расположен на выносе.

### ХАРАКТЕРИСТИКИ:

- Простая и быстрая установка при помощи надежных пружинных клипс
- Цвет корпуса: Черный/Белый

Дополнительные возможности: покраска внешней рамки в любой цвет по шкале RAL, диммирование DALI, блок аварийного питания на 3 часа.

# СТОФ ЛЭД II (STOF LED II)

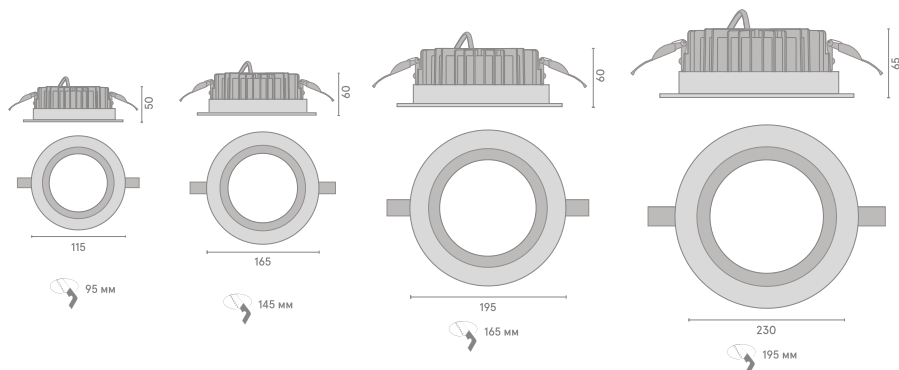

LED IP65



## ТЕХНИЧЕСКИЕ ХАРАКТЕРИСТИКИ

|   |  |
|---|--|
| Материал                                | Алюминий   |
| Бренд                                   | БОСМА  |
| Тип источника света                     | LED  |
| Тип освещения                           | Для общего освещения   |
| Сфера применения                        | Для БЦ и ТЦ, Для ЖК, Для медицинских учреждений, Для образовательных учреждений, Офисные, Экспозиционные |
| Напряжение, В                           | 220  |
| Место установки                         | Потолочные   |
| Высота, мм                              | 50, 60, 65   |
| Диаметр, мм                             | 115, 165, 195, 230   |
| Цвет                                    | Белый, Черный  |
| Мощность, Вт                            | 12, 25, 30, 35   |
| IP                                      | 65   |
| Цветовая температура, К / Цвет свечения | 3000, 4000   |
| Индекс цветопередачи, Ra                | 90   |
| Рассеиватель                            | Опал   |
| Климатическое исполнение                | УХЛ4   |
| Коэффициент мощности                    | >0.95  |
| Коэффициент пульсации                   | <1   |
| Направление света                       | Вниз   |
| Температура эксплуатации, °C            | -20...+45°   |
| Угол рассеивания света, °               | 120  |
| Гарантийный срок                        | 5 лет  |
| Частота питающей сети, Гц               | 50   |
| Характеристика источника питания        | БАП 3 часа (на удалении IP20), Нет   |
| Количество источников света             | 1  |

СТОФ ЛЭД II (STOF LED II)

**БОСМА** |  МДМ-ЛАЙТ

## ДОПОЛНИТЕЛЬНЫЕ ВОЗМОЖНОСТИ



ПОКРАСКА RAL



УСТАНОВКА БАП

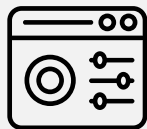

ИНТЕГРАЦИЯ В СИСТЕМЫ  
УПРАВЛЕНИЯ



УСЛУГИ

## ТЕХНИЧЕСКИЕ ХАРАКТЕРИСТИКИ

|                                  |                                     |
|----------------------------------|-------------------------------------|
| Линзованная оптика               | Нет                                 |
| Диммирование                     | DALI , Без диммирования             |
| Характеристика источника питания | На удалении IP20 , На удалении IP65 |
| Тип монтажа                      | Встраиваемые                        |

СТОФ ЛЭД II (STOF LED II)



СТОФ ЛЭД II (STOF LED II)

**БОСМА** |   
МДМ-ЛАЙТ

## ТОВАРЫ СЕМЕЙСТВА



Товаров в серии: 168

ТАССО II (TASSO II)

## РЕКОМЕНДОВАННЫЕ ТОВАРЫ

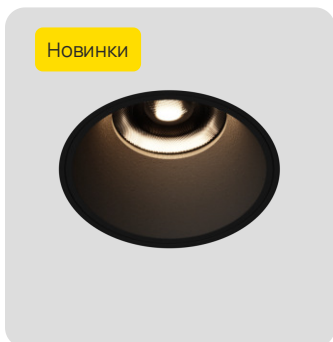

Товаров в серии: 112

РОНИ ЛЭД II (RONI LED II)



Товаров в серии: 506

ПУРО ЛЭД II (PURO LED II)

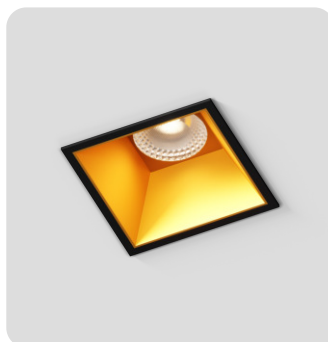

Товаров в серии: 480

РАФТ (RAFT)

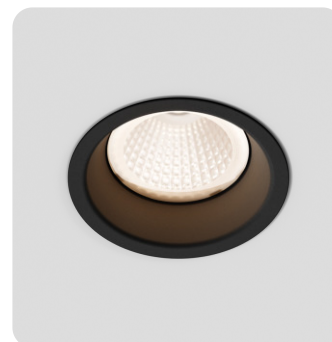

Предзаказ

РИМО ЛЭД II (RIMO LED II)

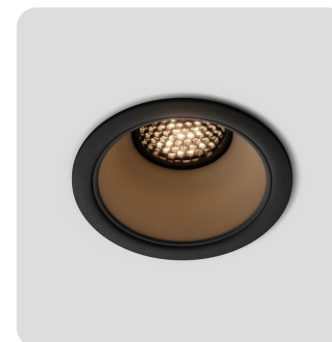

Товаров в серии: 288

ЗОНИК (ZONIK)

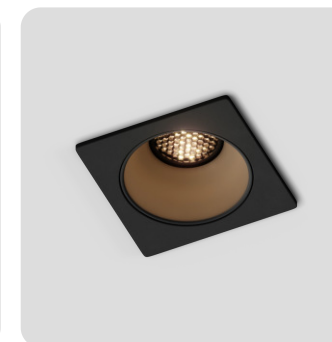

Товаров в серии: 768

ЗОНИК СКВЭР (ZONIK SQUARE)

# СТОФ ЛЭД II (STOF LED II)