

# ОСВЕЩЕНИЕ МУЗЕЕВ И ВЫСТАВОК



презентация  
возможностей

# О НАС



## МДМ-ЛАЙТ

01

С 2006 производит профессиональные осветительные системы для коммерческих и общественных пространств.

## СПЕЦИАЛИЗАЦИЯ

02

- Серийное производство
- Индивидуальные решения
- Разработка и производство оборудования по ТЗ
- Комплекс услуг по реализации проекта освещения
- Комплекс сервисного обслуживания

## МИССИЯ

03

Мы создаём светотехнические решения любой сложности, опираясь на инновации, высокие стандарты качества и сервиса, создавая комфортную среду для клиентов, партнеров и сотрудников.

## ВИДЕНИЕ

04

Мы – проектно-производственная компания №1 в России, определяющая направления развития светотехнических решений.

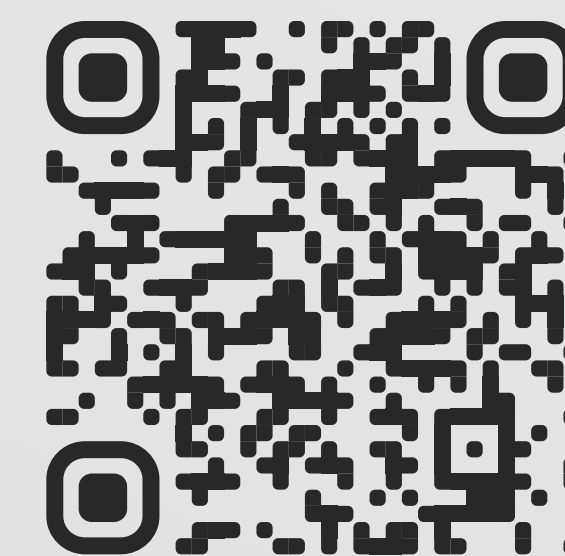

ФИЛЬМ О НАС

# ПРОДУКТОВЫЙ ПОРТФЕЛЬ

## ПРОДУКТОВЫЙ ПОРТФЕЛЬ

01

- Серийная продукция: в ассортименте более 350 серий светильников
- Модифицированная продукция: светильники, созданные на базе серийных: изменение форм, габаритов, характеристик оптических свойств, адаптация типа креплений
- Создание эксклюзивных моделей под проект
- Интегрированные решения: светильники для монтажа в потолочные и настенные покрытия: гипсовые, реечные, кубообразные, перфорированные, акустические, дизайнерские

- Интеграция в системы управления
- OEM-продукция

ИНТЕРЬЕРНЫЕ

УЛИЧНЫЕ



# КОМПЛЕКС УСЛУГ МДМ-ЛАЙТ



## ОСВЕТИТЕЛЬНЫЕ РЕШЕНИЯ

Серийное производство

---

Разработка и дизайн  
осветительного  
оборудования

---

Модифицированная  
продукция

---

Интегрированные решения

---

Индивидуальные решения

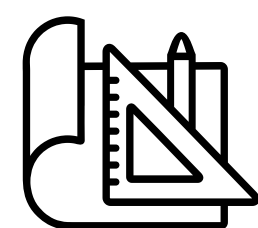

## ПРОЕКТИРОВАНИЕ

Светотехнический аудит

---

Светотехнический расчет

---

Разработка концепций  
освещения

---

Проведение натурального  
моделирования

---

Выполнение рабочей  
документации

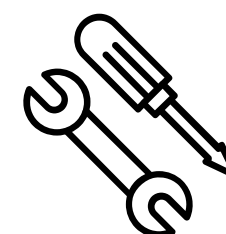

## МОНТАЖ

Выполнение комплекса СМР

---

Шеф-монтаж и авторский  
надзор

---

Нацеливание (юстировка)  
оборудования

---

Пусконакладочные работы

---

Программирование АСУО

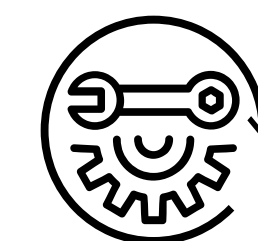

## СЕРВИС

Менеджмент проекта

---

Доставка оборудования  
и материалов

---

Гарантийное  
и постгарантийное  
обслуживание

---

Обратная связь

---

Сервисная служба

# ПРОИЗВОДСТВО

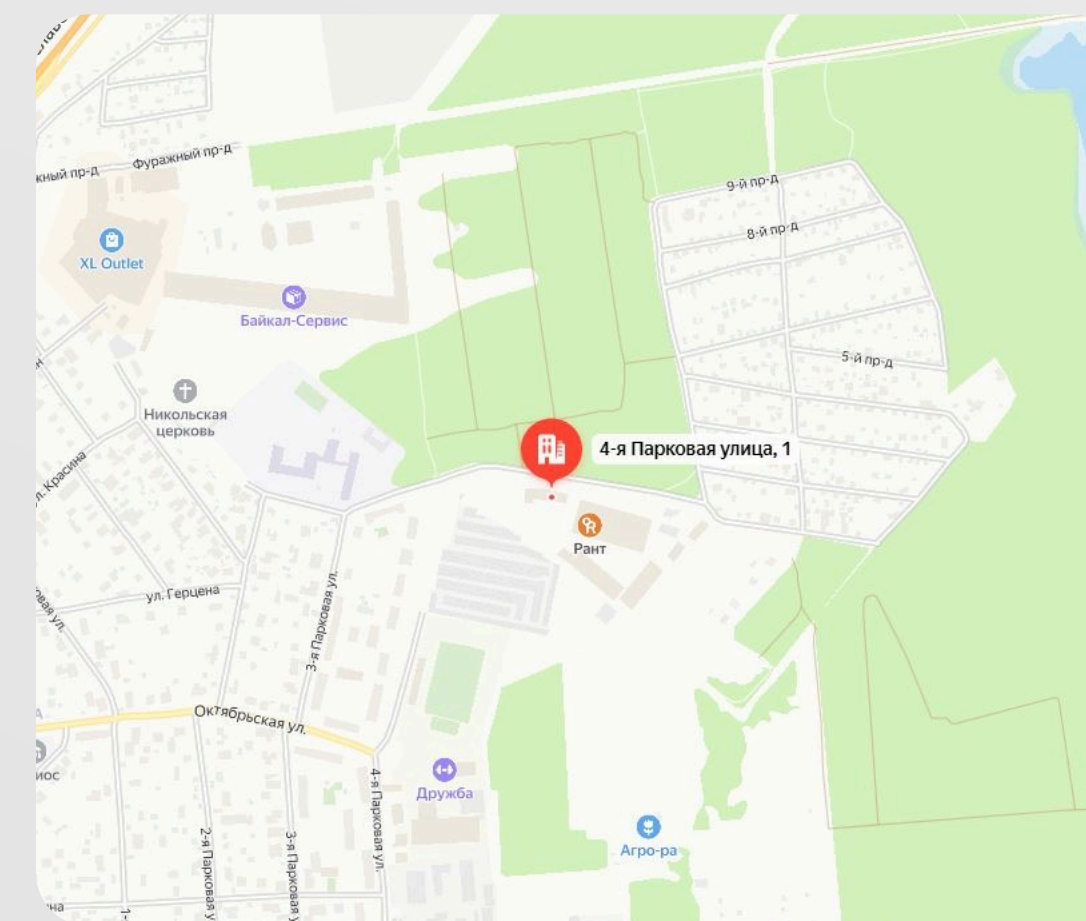
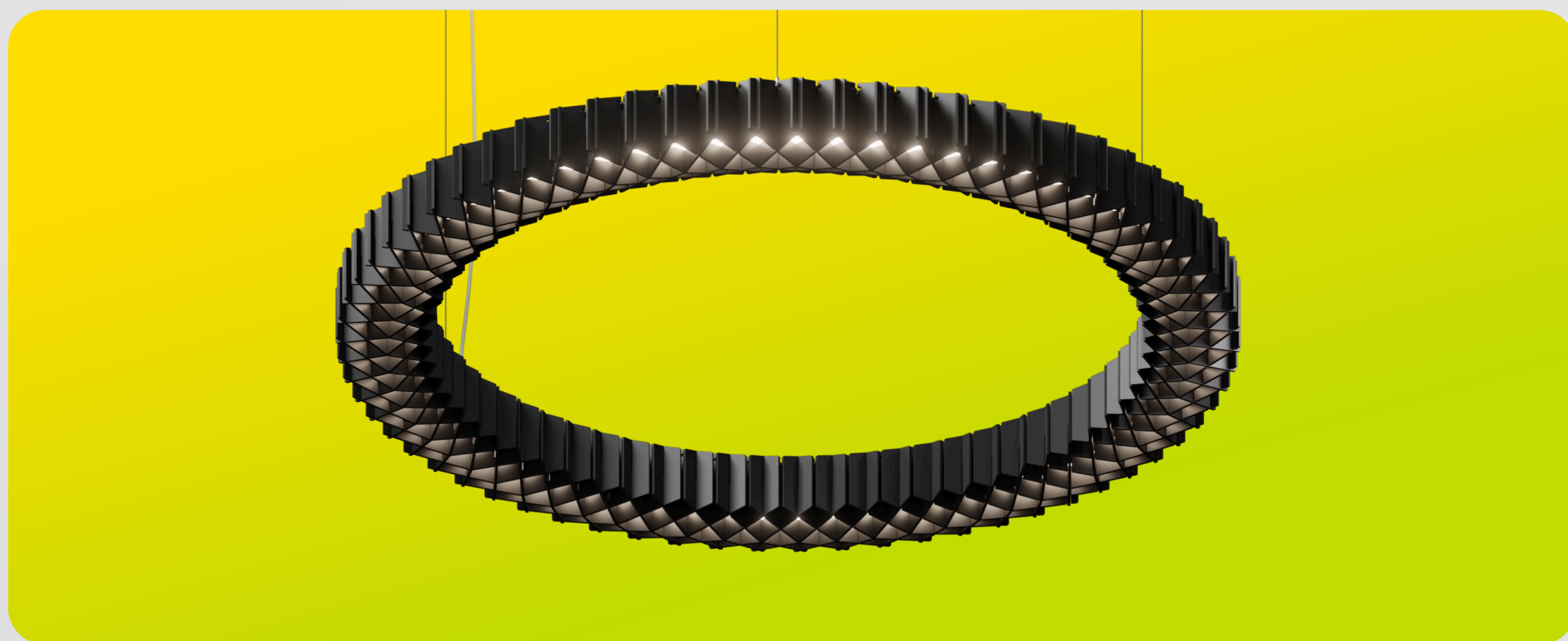

01

# 150

сотрудников  
производства

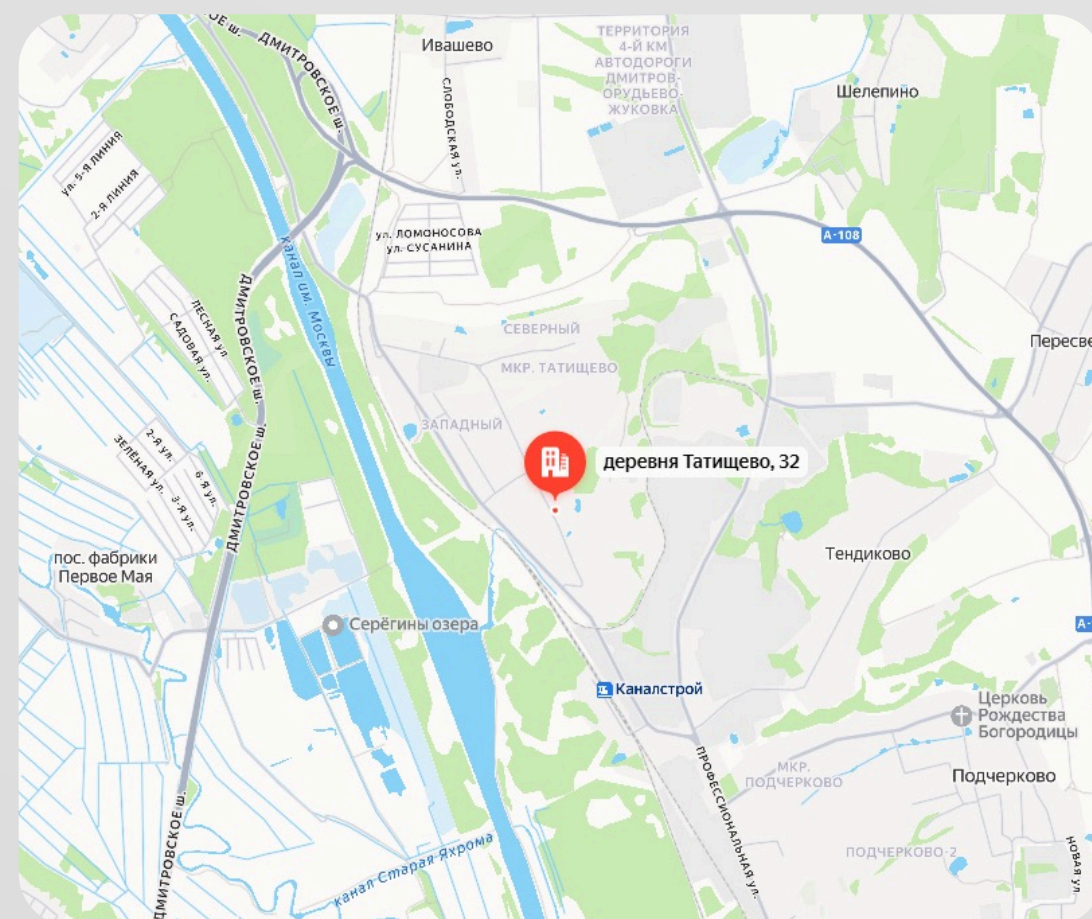

02

# 12 000 M<sup>2</sup>

общая площадь

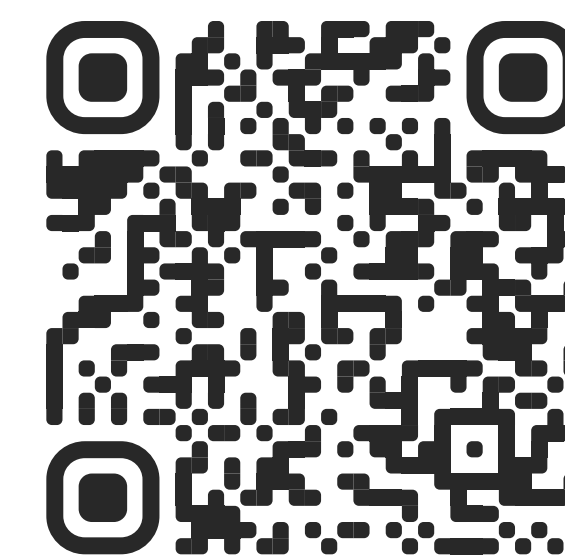

ФИЛЬМ О  
ПРОИЗВОДСТВЕ

ИНДИВИДУАЛЬНЫЕ РЕШЕНИЯ

# ВОЗМОЖНОСТИ ПРОИЗВОДСТВА



ИНДИВИДУАЛЬНЫЕ  
РЕШЕНИЯ

- Нестандартные материалы
- Индивидуальные формы
- Разработка по ТЗ и авторским эскизам
- Разработка и дизайн новых форм и типов светильников
- Световые потолки и стены, крупногабаритные светильники
- Акустические материалы
- Изменение индекса защиты IP
- Стилизация
- Нанесение рисунка на рассеиватель
- Изготовление моделей без источника света

МОДИФИЦИРОВАННЫЕ  
РЕШЕНИЯ

- Индивидуальные размеры
- Покраска RAL
- Изменение оптических свойств
- Декорирование
- Разработка новых типов креплений
- Dark Light
- Декор рассеивателей
- Выбор рассеивающей мембраны
- Выбор рассеивателя
- Установка БАП

ИНТЕГРАЦИОННЫЕ  
РЕШЕНИЯ

- Для модульных потолков
- Для реечных потолков
- Для дизайнерских потолков
- Управляемое освещение
- Для гипсовых потолков и стен

# ОБОРУДОВАНИЕ

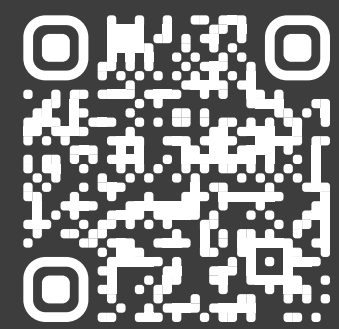

ТУНИК ЛЭД СПОТ МИНИ ЛЭНЗ

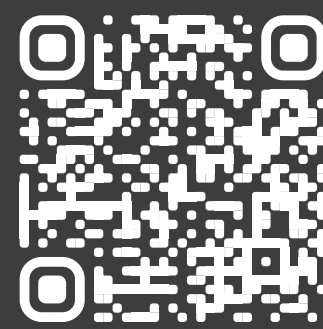

ТУНИК ЛЭД СПОТ II

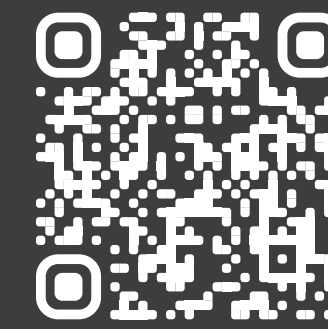

ОРЕС СПОТ МИНИ

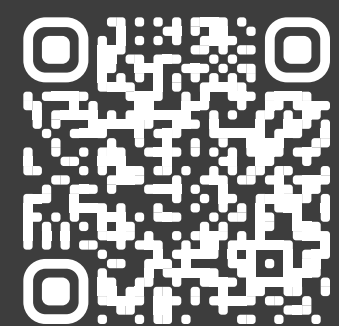

ВИЗЗИ ЛЭД СПОТ

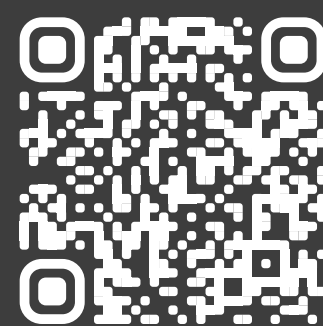

ТУНИК ЛЭД СПОТ МИНИ

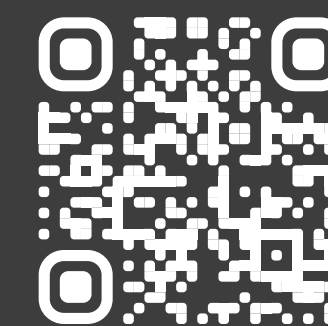

ОРЕС ЛЭД СПОТ

# ЭКСПОЗИЦИОННЫЕ ПРОЖЕКТОРЫ

- Настраиваемый угол света (10-60°)
- Регулировка интенсивности светового потока на корпусе
- Кадрирующие шторки
- Переключаемые цветовые температуры света - 3000K / 3500K / 4000K.
- Созданный специально для МДМ-ЛАЙТ светодиодный модуль с совершенной цветопередачей (Ra97; R9 > 90).

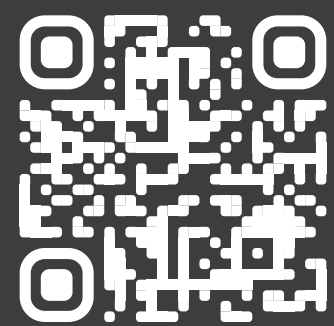

ОВА СПОТ ТИП А

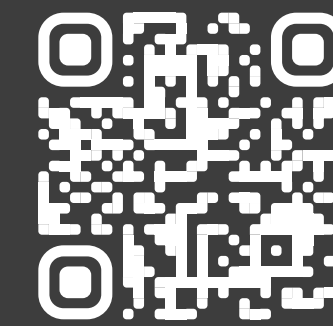

ОВА СПОТ ТИП В



ЗУР ЛЭД СПОТ III



МОБО ЛЭД СПОТ II



МОБО ЛЭД СПОТ II МИНИ



# ОВА СПОТ

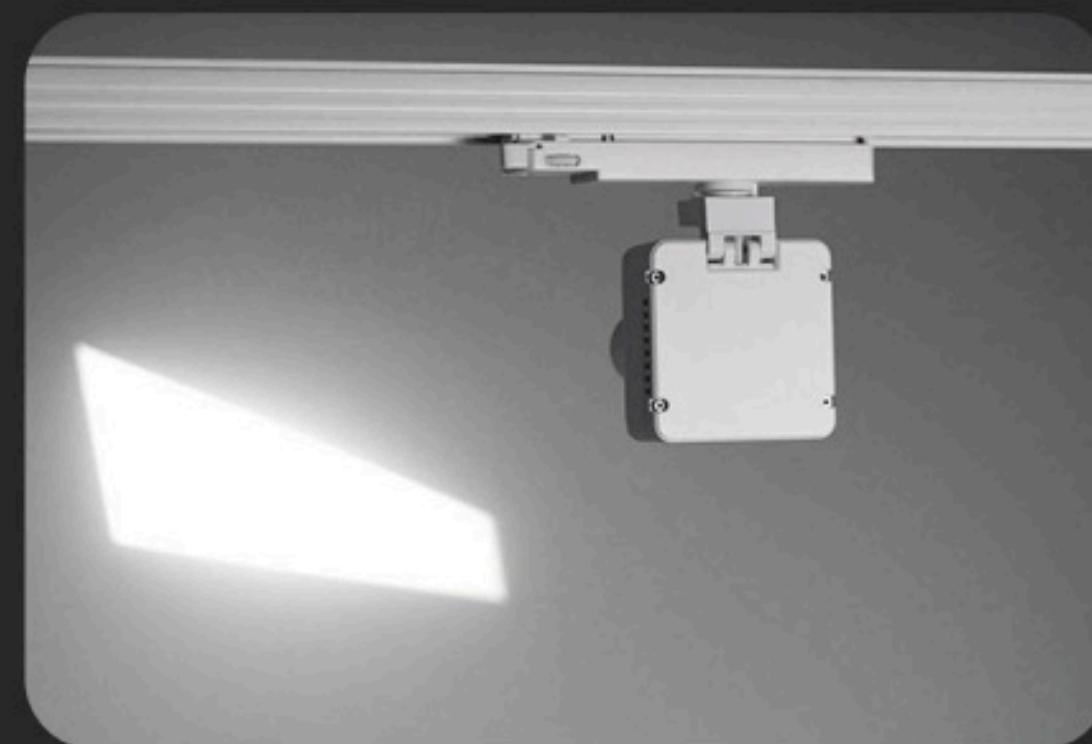
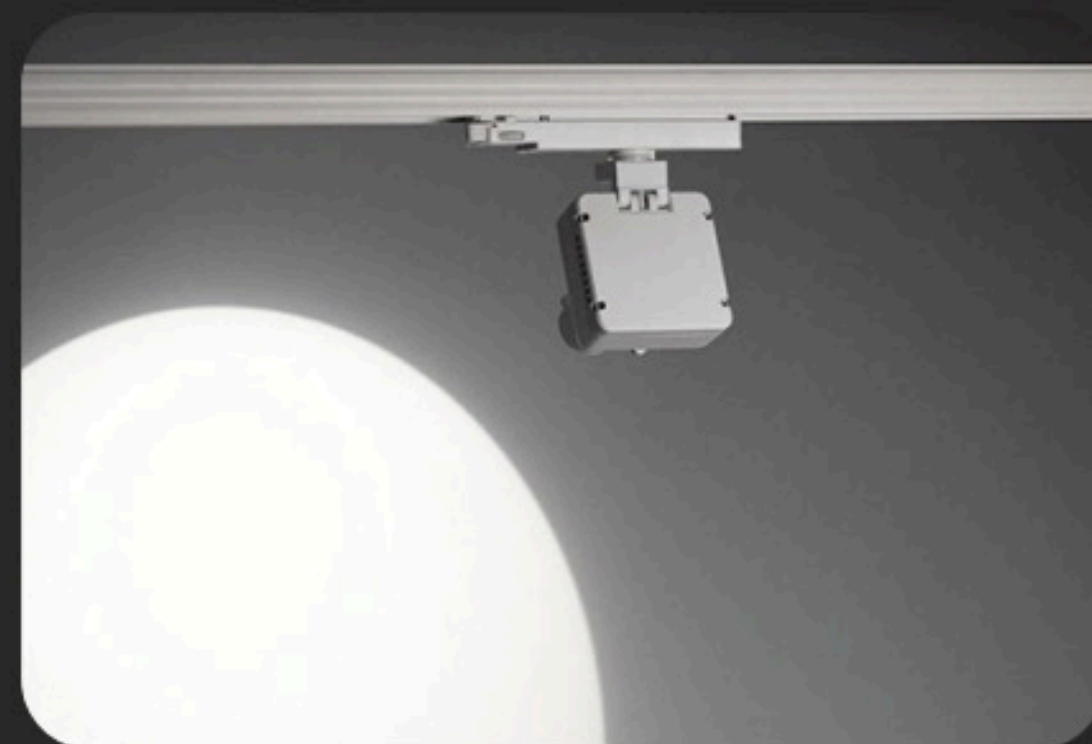
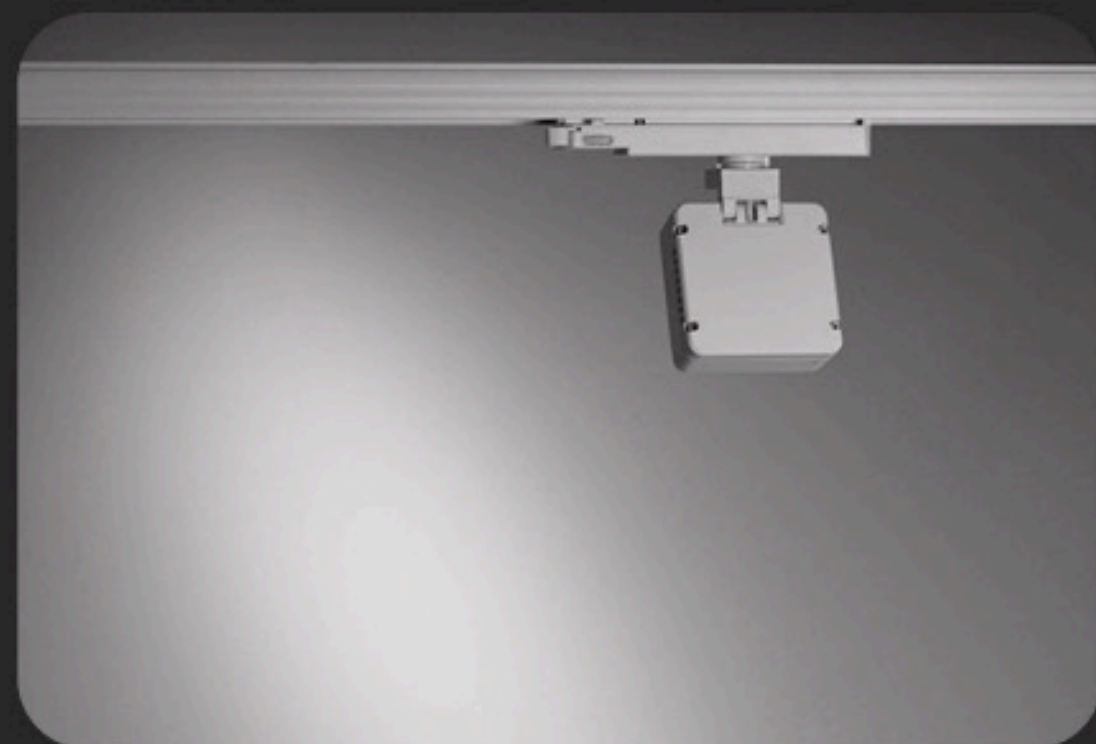

ОВА СПОТ - МУЗЕЙНЫЙ ПРОЖЕКТОР



КУЛЬТПРОСВЕТ-2  
ОТ МДМ-ЛАЙТ - СОБЫТИЕ В МИРЕ  
МУЗЕЙНОГО ОСВЕЩЕНИЯ



# УПРАВЛЕНИЕ ОСВЕЩЕНИЕМ

## СВЕТИЛЬНИКИ

- Диммирование по протоколам: 1-10V, DALI, DMX
- Оснащение датчиками
- Управляемые светильники модульных серий с возможностью установки дополнительных устройств: камер, датчиков, аудиосистем
- Производство светильников с кнопками управления на корпусе PUSH&DIMM
- Сценарии функции Tunable White (регулировка температуры свечения в пределах 2700-6500K)

УПРАВЛЯЕМОЕ  
ОСВЕЩЕНИЕ



# УПРАВЛЕНИЕ ОСВЕЩЕНИЕМ

## УПРАВЛЯЕМОЕ ОСВЕЩЕНИЕ

- Экономия электроэнергии (до 75%)
- Увеличение сроков эксплуатации оборудования
- Повышение уровня комфорта световой среды
- Повышение технологичности и экономической привлекательности объекта
- Ручной и автоматический режимы управления
- Индивидуальная настройка световых сцен под каждого пользователя
- Сценарное освещение
- Гибкие настройки
- Понятный интерфейс
- Работа на основе 3D-модели объекта
- Управление с помощью голосовых ассистентов

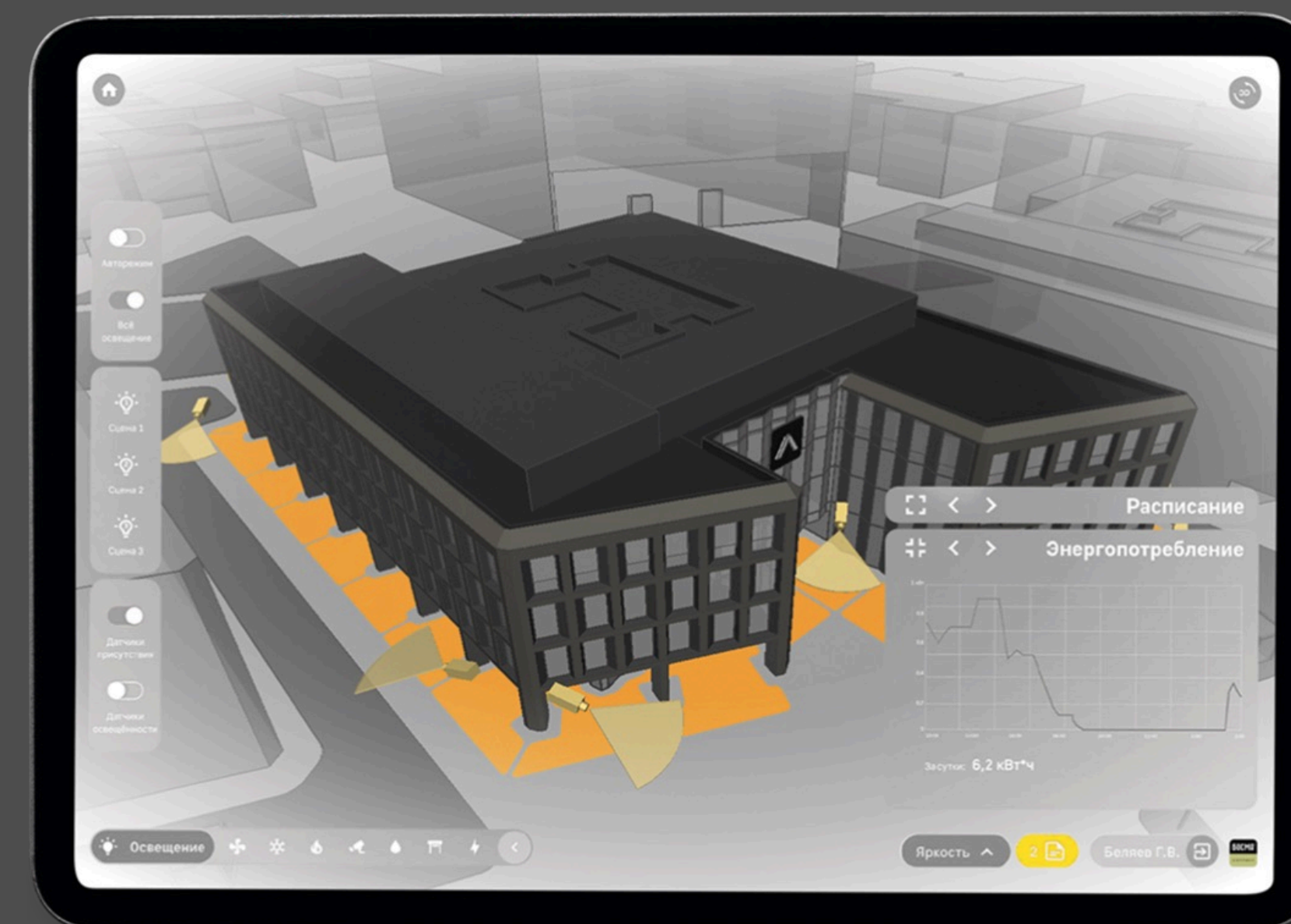
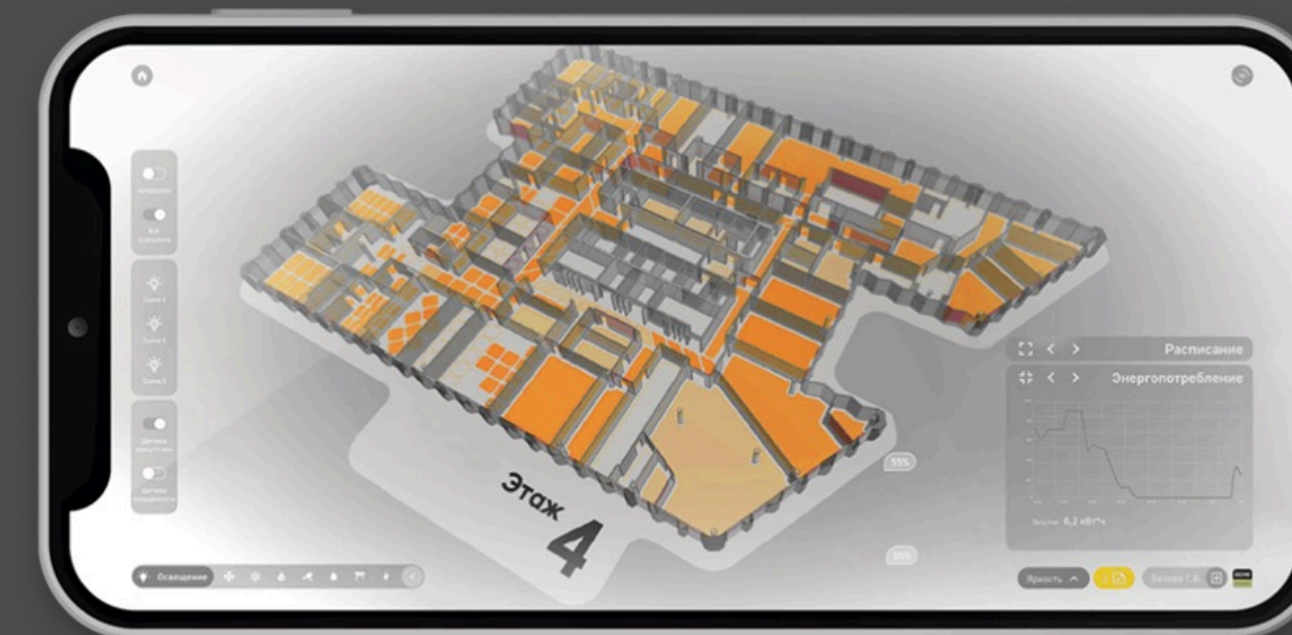

DMX

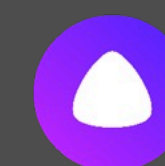

# ДОКУМЕНТЫ

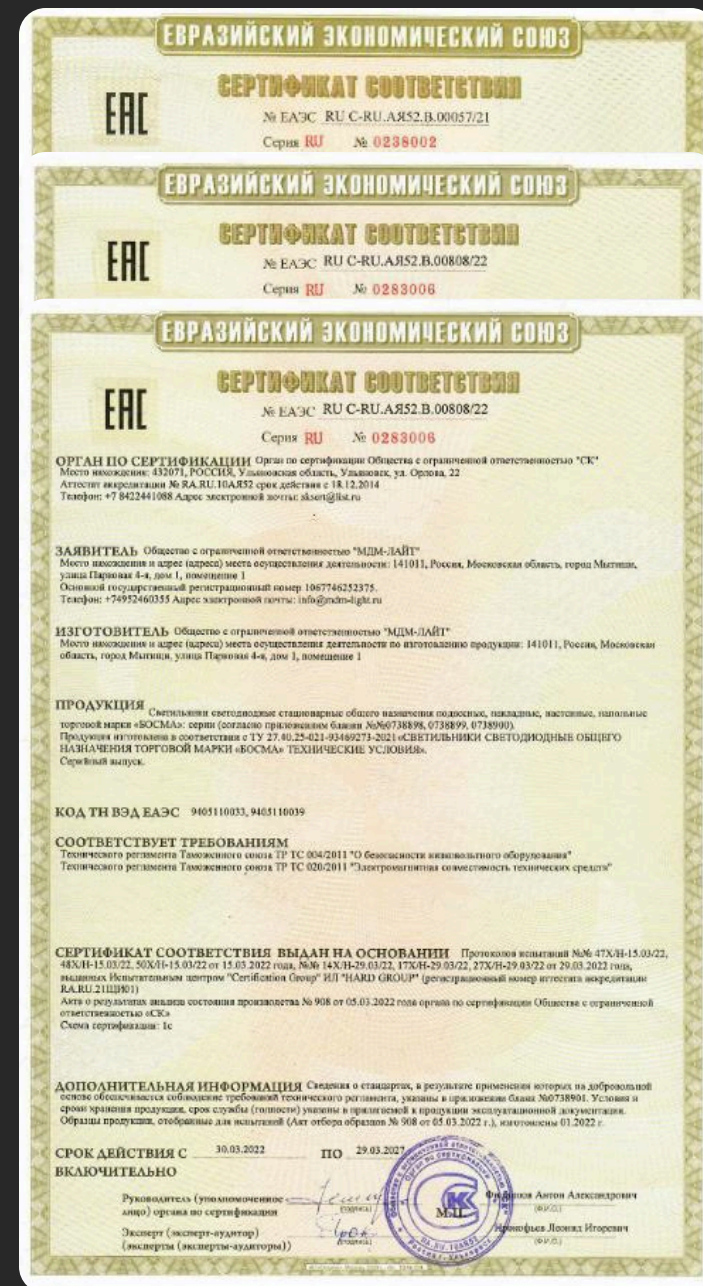
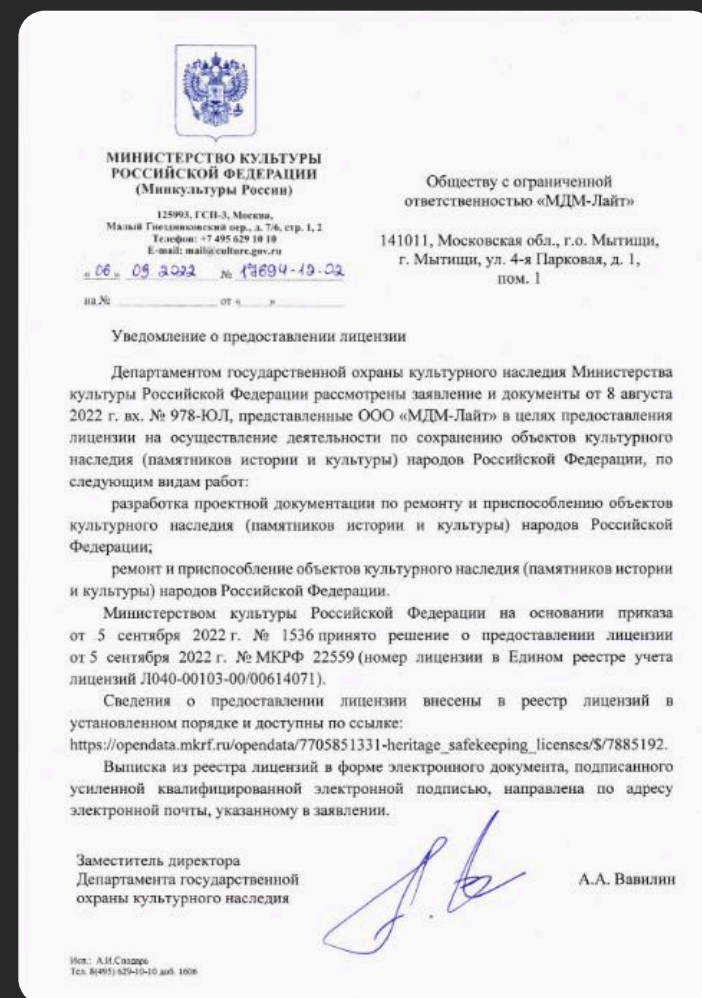
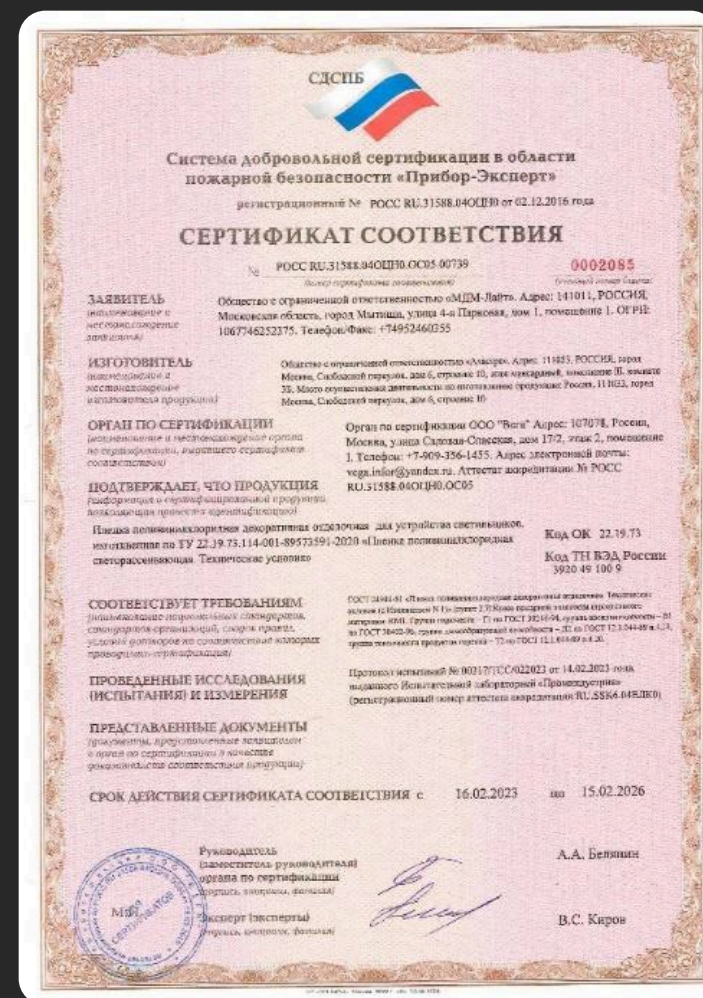
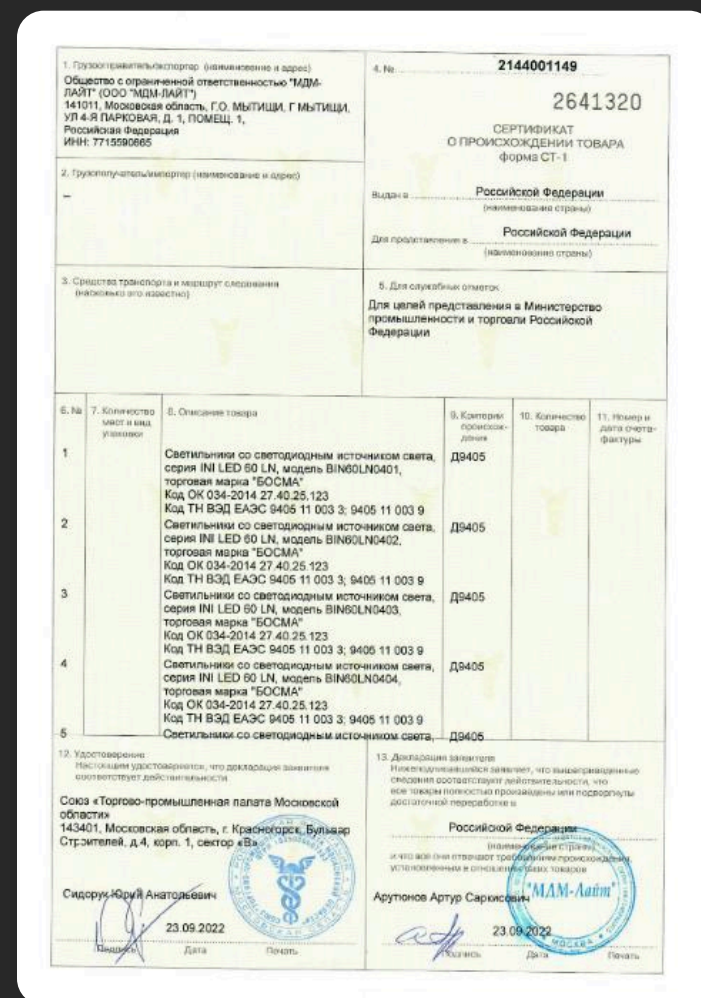
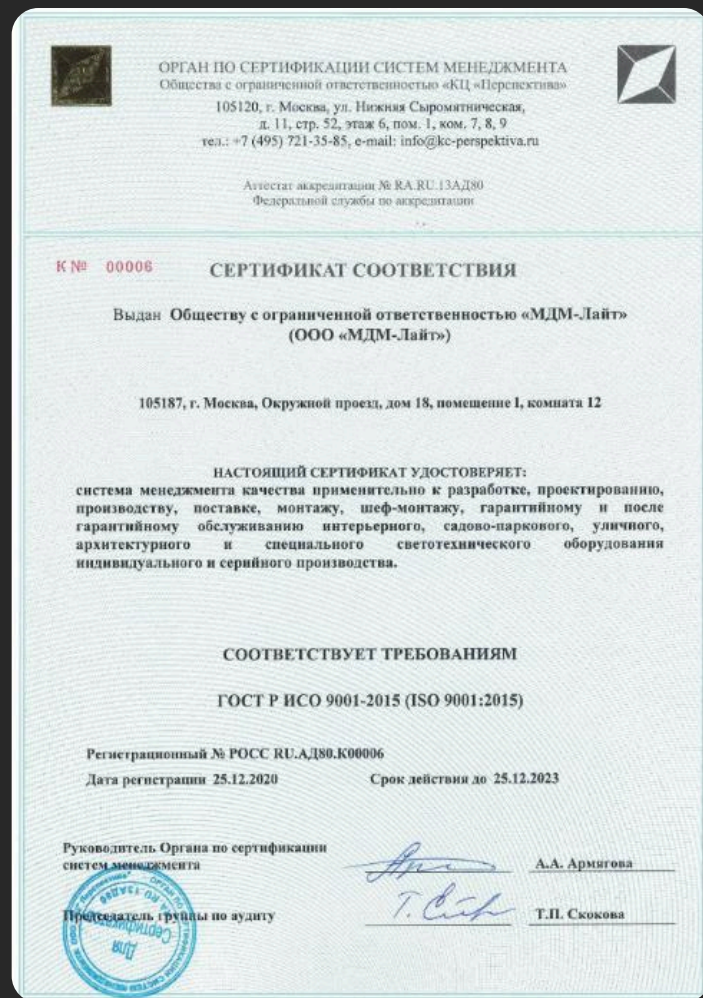

- Сертификат соответствия SMK ООО «МДМ-Лайт» требованиям ГОСТ Р ИСО 9001-2015 (ISO 9001:2015)
- Сертификат соответствия SMK ООО «МДМ-Лайт» требованиям СТО ГАЗПРОМ 9001-2018
- Сертификат соответствия ЕАЭС (подвесные, накладные, настенные и напольные светильники)
- Сертификат соответствия ЕАЭС (встраиваемые светильники)
- Сертификат соответствия ЕАЭС (трековые светильники)
- Сертификат соответствия в системе добровольной сертификации по пожарной безопасности (пленка ПВХ)
- Сертификат о происхождении товара формы СТ-1

# ПРОЕКТНЫЕ УСЛУГИ

- 
- Светотехнический аудит
  - Экспресс-концепция освещения
  - Натуральное моделирование (MockUp)
  - Альбом-концепция



- Альбом стадии «П» и/или «Р» (светотехническая, электротехническая часть):
- Раздел ЭО (внутренне освещение)
- Раздел ЭН (наружное освещение)

- Выполнение комплекса строительно-монтажных работ
- Шеф-монтаж
- Нацеливание (юстировка) оборудования
- Пусконаладочные работы и программирование автоматизированных систем управления освещением

# ПРОЕКТНЫЕ УСЛУГИ

01

Средний срок  
выполнения услуги:

1-3 рабочих дня

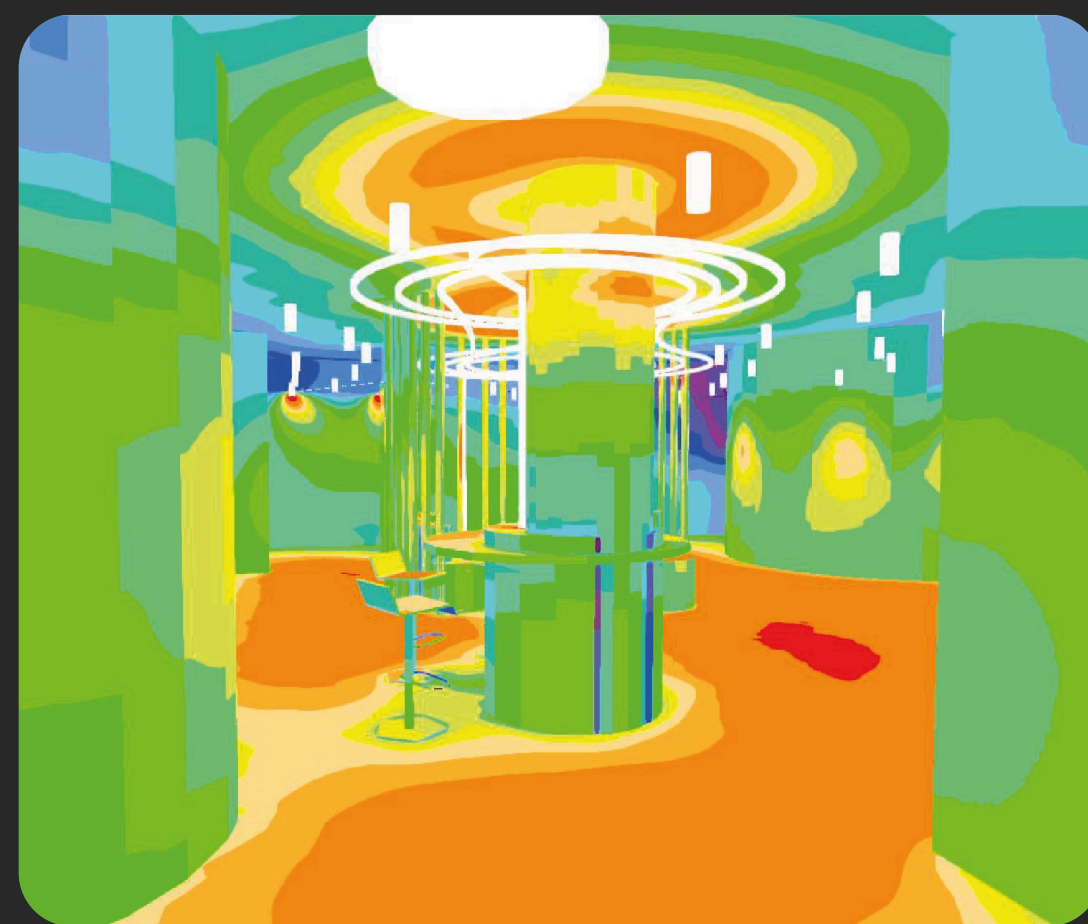

- Перечень оборудования
- Градации серого (визуализация)
- Фиктивные цвета (визуализация)
- Фиктивные цвета (план)
- Расстановка оборудования (план)

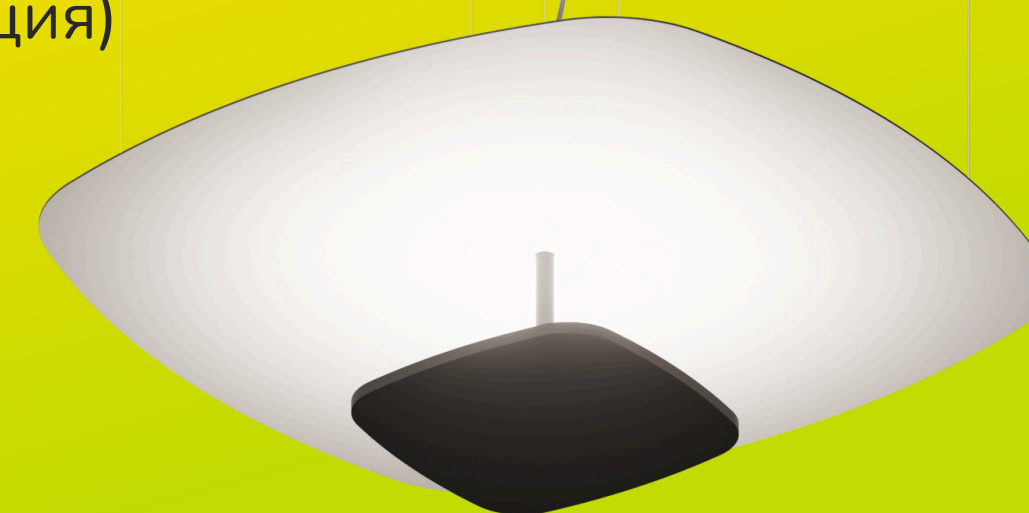

- Знакомство заказчика с предлагаемым световым оборудованием
- Демонстрация светового эффекта
- Демонстрация способа монтажа



# РЕАЛИЗОВАННЫЕ ПРОЕКТЫ

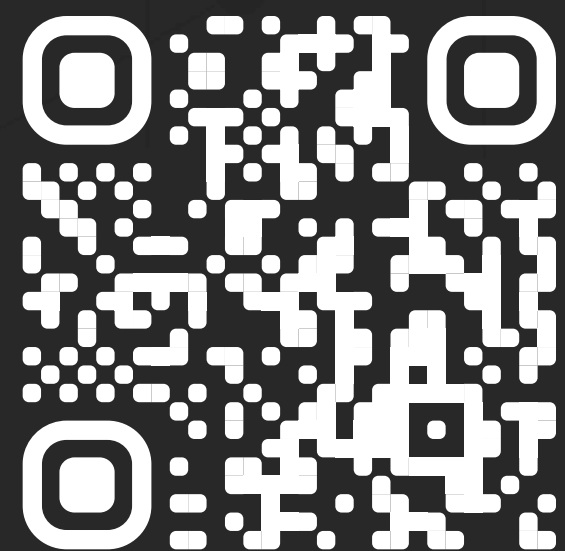

Портфолио  
проектов



# МУЗЕИ И ВЫСТАВКИ



МУЗЕЙ СПУТНИК ПРИ МФЮА



НОВОСИБИРСКИЙ ХУДОЖЕСТВЕННЫЙ МУЗЕЙ

# МУЗЕИ И ВЫСТАВКИ



ИСТОРИКО-КРАЕВЕДЧЕСКИЙ МУЗЕЙ ИМЕНИ П. В. АЛАБИНА



ГОСУДАРСТВЕННЫЙ ЭРМИТАЖ

# МУЗЕИ И ВЫСТАВКИ



МУЗЕЙ ДОМ МАЯКОВ



КАЛЯЗИН. ФРЕСКИ ЗАТОПЛЕННОГО МОНАСТЫРЯ

# МУЗЕИ И ВЫСТАВКИ

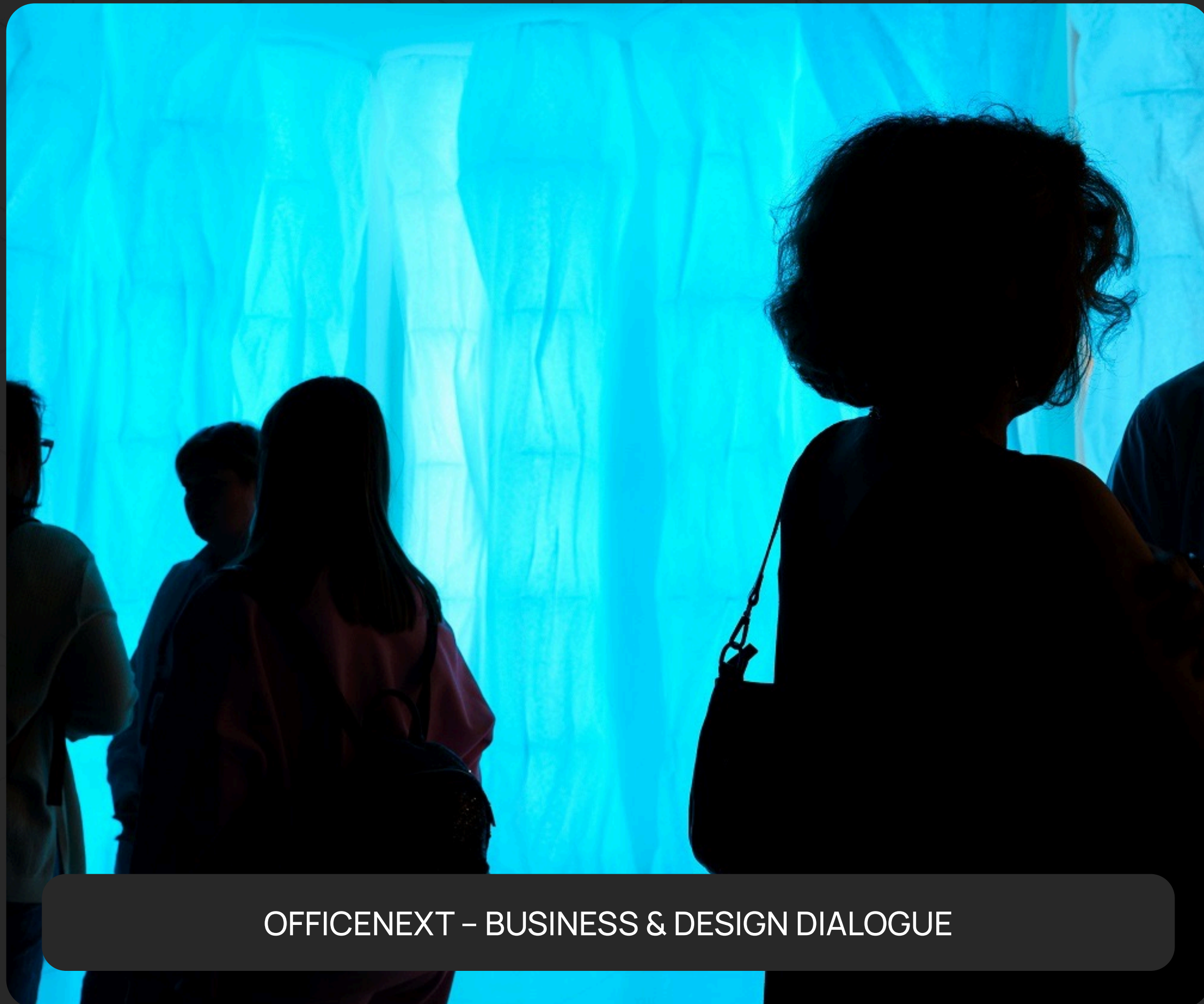

OFFICENEXT – BUSINESS & DESIGN DIALOGUE



OFFICENEXT – BUSINESS & DESIGN DIALOGUE

# МУЗЕИ И ВЫСТАВКИ



ILONA-K ARTSPACE



ПАВИЛЬОН РАБОЧИЙ И КОЛХОЗНИЦА НА ВДНХ

# МУЗЕИ И ВЫСТАВКИ



ВЫСТАВКА LOW BROS В ДОМЕ КУЛЬТУР

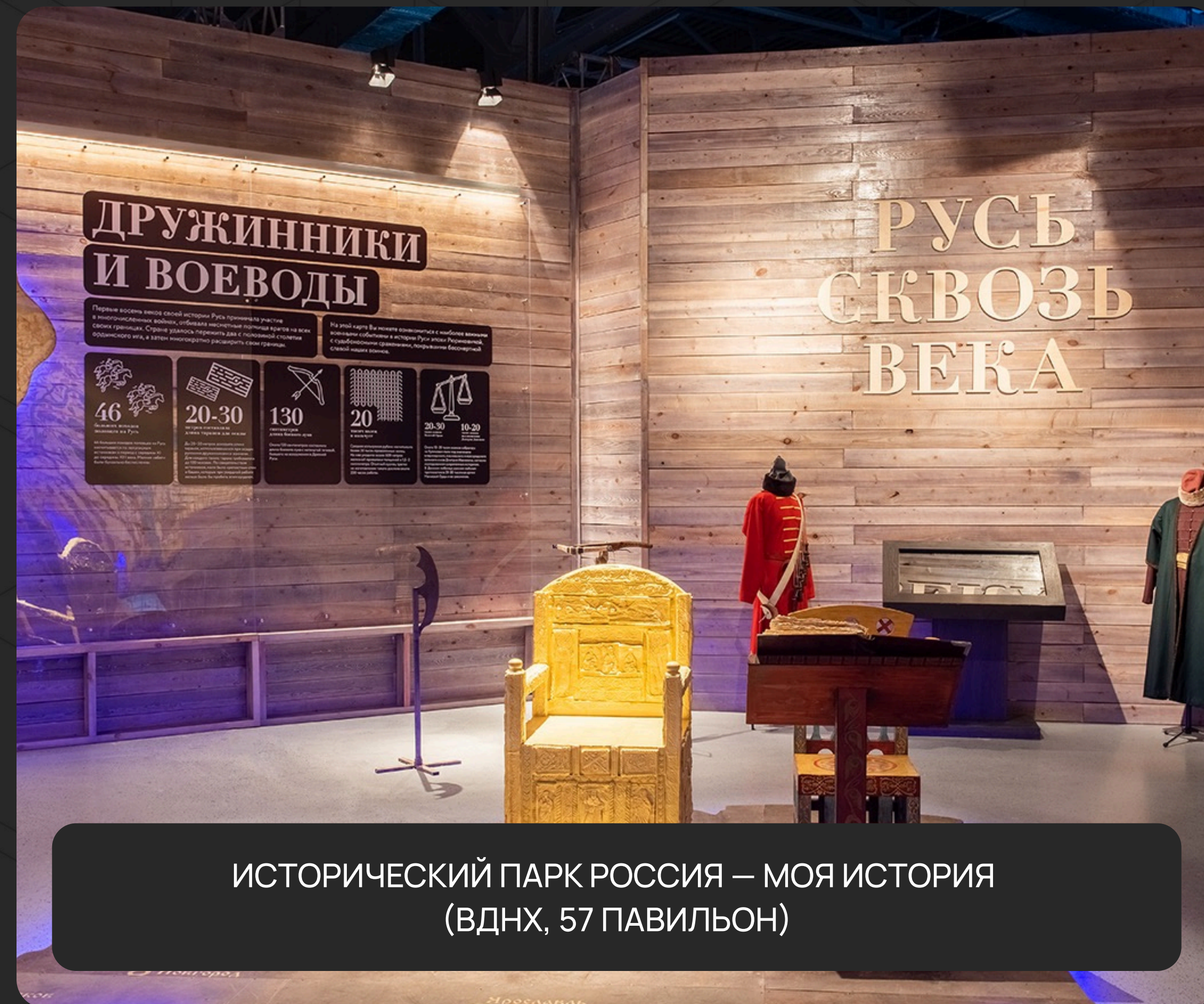

ИСТОРИЧЕСКИЙ ПАРК РОССИЯ – МОЯ ИСТОРИЯ  
(ВДНХ, 57 ПАВИЛЬОН)

# МУЗЕИ И ВЫСТАВКИ



ВЕНЕЦИАНСКАЯ БИЕННАЛЕ 2019 (РОССИЙСКИЙ ПАВИЛЬОН)



МУЗЕЙ-КВАРТИРА АЛЕКСАНДРА СОЛЖЕНИЦЫНА

# МУЗЕИ И ВЫСТАВКИ



SURROUND ART GALLERY

# МЫ ДЛЯ ВАС

## 01 СОБСТВЕННОЕ ПРОИЗВОДСТВО

Светильники любыми партиями серийно  
и по индивидуальным параметрам

## 02 ПРОЕКТНЫЕ УСЛУГИ

Проекты освещения от дизайн-концепции до разработки  
полного комплекта рабочей документации

## 03 СЕРВИС

Сопровождение на всех этапах проекта:  
от технического задания до монтажа и сервисного обслуживания



# КОНТАКТЫ

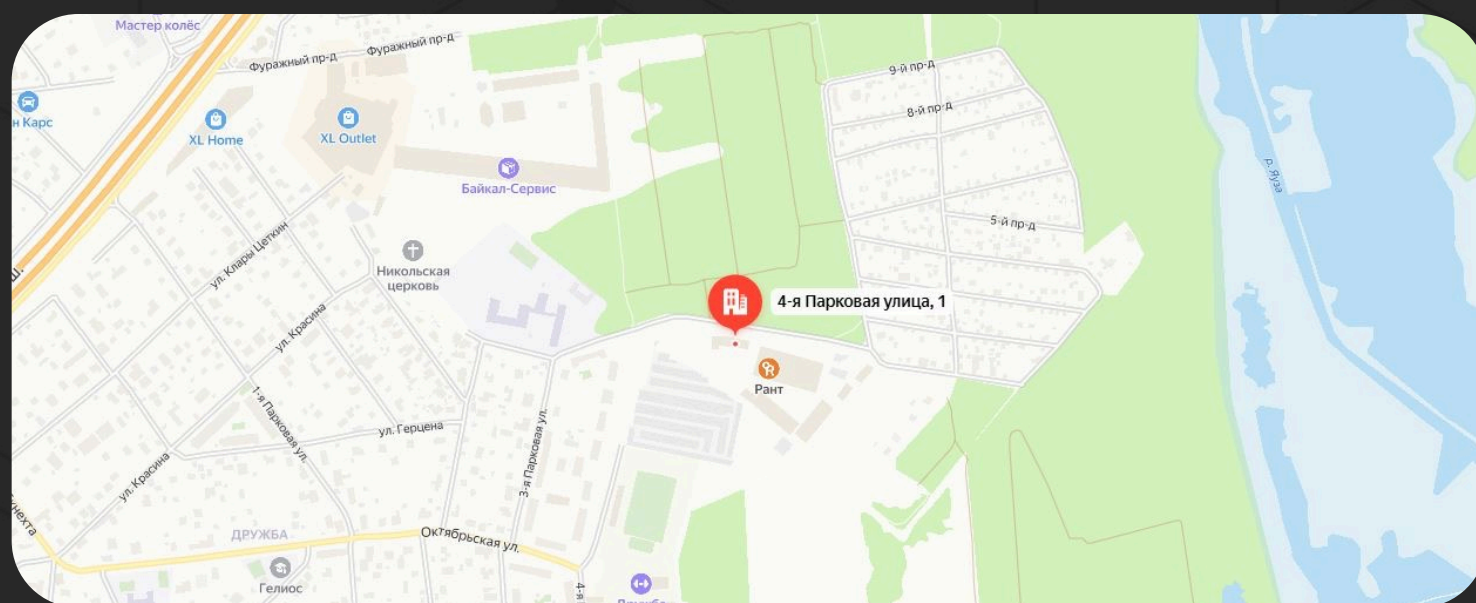

## ГЛАВНЫЙ ОФИС, ПРОИЗВОДСТВО

ШОУРУМ • ОФИС

г. Мытищи, ул. 4-ая Парковая, д. 1  
+7 (495) 246-03-55

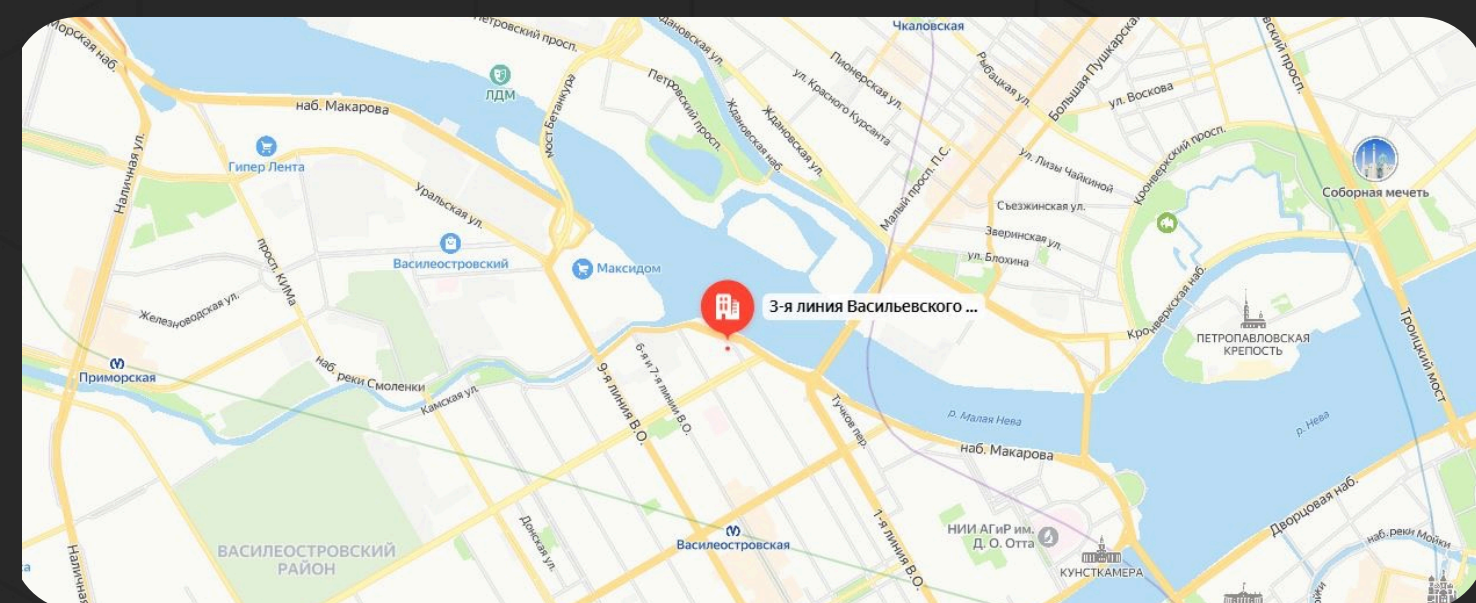

## ФИЛИАЛ

ШОУРУМ • ОФИС

г. Санкт-Петербург 3-я линия  
Васильевского острова, 62А, 1 этаж  
+7 (812) 346-96-46

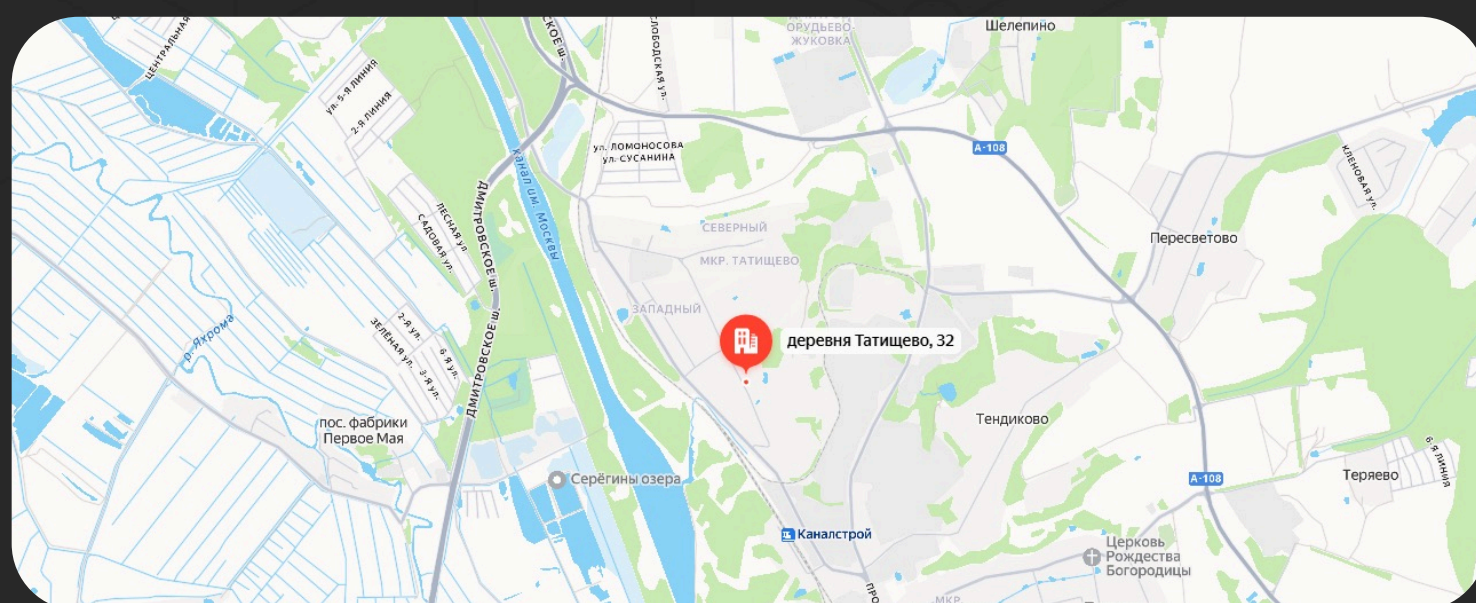

## ПРОИЗВОДСТВО В ТАТИЩЕВО

ПРОИЗВОДСТВО

Дмитровский район, д. Татищево,  
Дубнинская ул., 32

